

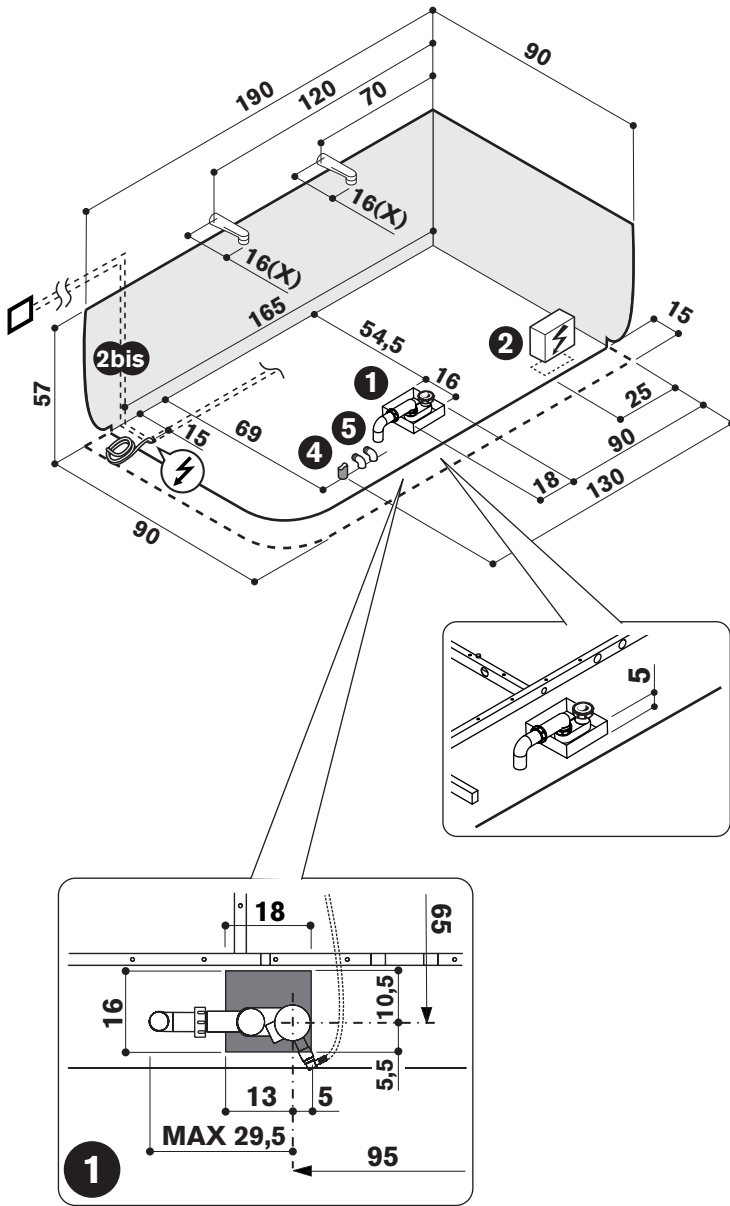

Allegare ai testi di pag.3 e 4 • This sheet to be with texts on pages 5 and 6
 Fiche à associer aux textes des pages 7 et 8 • Dieses Datenblatt muß vom Text von S.9-10
 Ficha a unirse a textos pág.11 y 12 • Приложить к текстам на стр. 13 - 14

Aquasoul
 DOUBLE 190x90

DX



SX

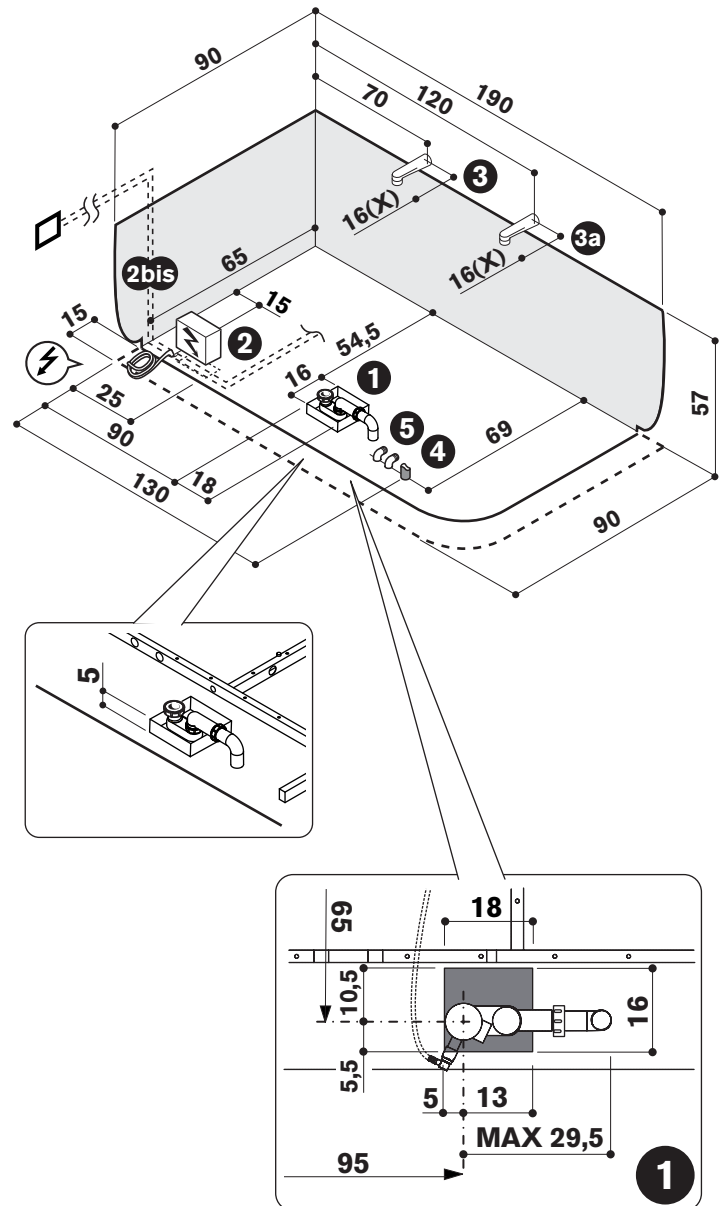

2bis
 (optional)

TRASFORMATORE LUCI DA COLLEGARE, CON UN INTERRUTTORE BIPOLARE, ALL'IMPIANTO DELL'IMMOBILE • LIGHT TRANSFORMER TO BE CONNECTED, WITH A BIPOLAR SWITCH, TO THE SYSTEM OF THE BUILDING • TRANSFORMATEUR POUR ÉCLAIRAGE À RACCORDER AVEC UN INTERRUPTEUR BIPOLAIRE À L'INSTALLATION DE L'IMMEUBLE • TRANSFORMATOR DER BELEUCHTUNG ZUM ANSCHLUSS AN DIE ANLAGE DES GEBÄUDES MIT EINEM ZWEIPOLIGEM SCHALTER • TRANSFORMADOR LUCES PARA CONECTAR, CON UN INTERRUPTOR BIPOLAR, A LA INSTALACIÓN DEL INMUEBLE • ТРАНСФОРМАТОР ОСВЕЩЕНИЯ, ПОДСОЕДИНЯЕМЫЙ С ДВУХПОЛЮСНЫМ ВЫКЛЮЧАТЕЛЕМ К СИСТЕМЕ ПОМЕЩЕНИЯ

2bis (optional)

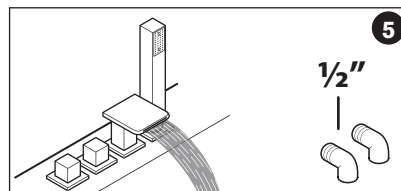
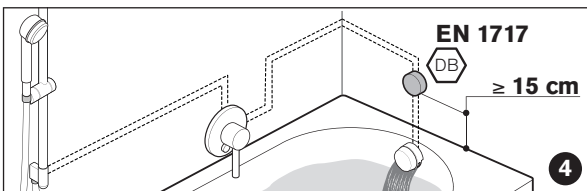
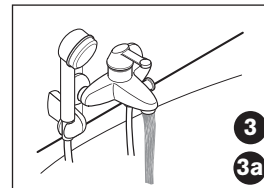
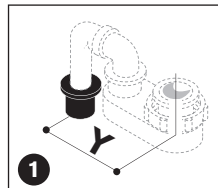
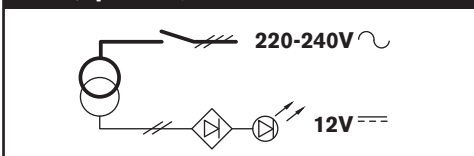



Allegare ai testi di pag.3 e 4 • This sheet to be with texts on pages 5 and 6
 Fiche à associer aux textes des pages 7 et 8 • Dieses Datenblatt muß vom Text von S.9-10
 Ficha a unirse a textos pág.11 y 12 • Приложить к текстам на стр. 13 - 14

Aquasoul
 DOUBLE 190x90

DX

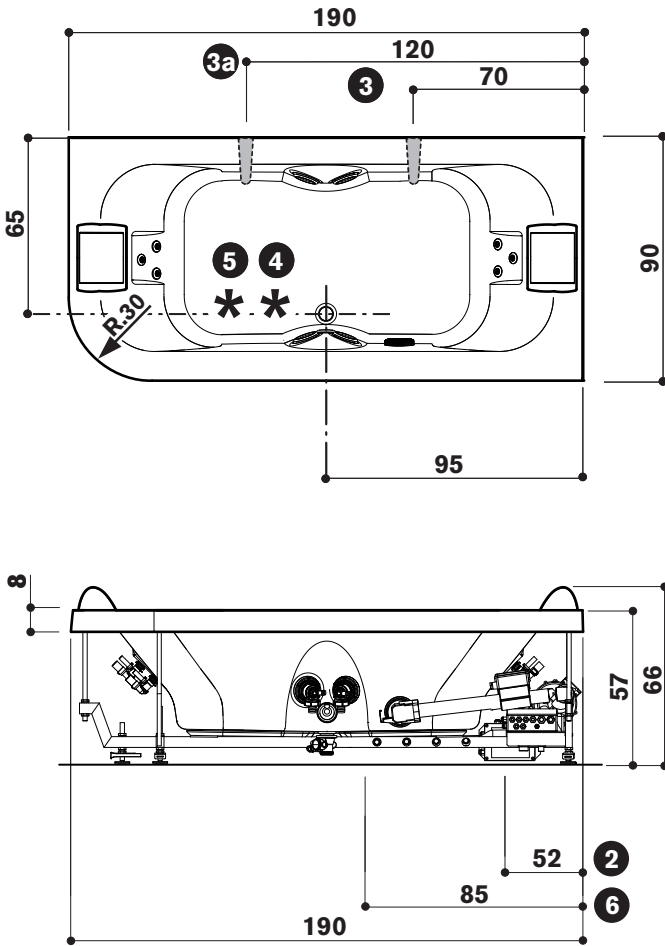

SX

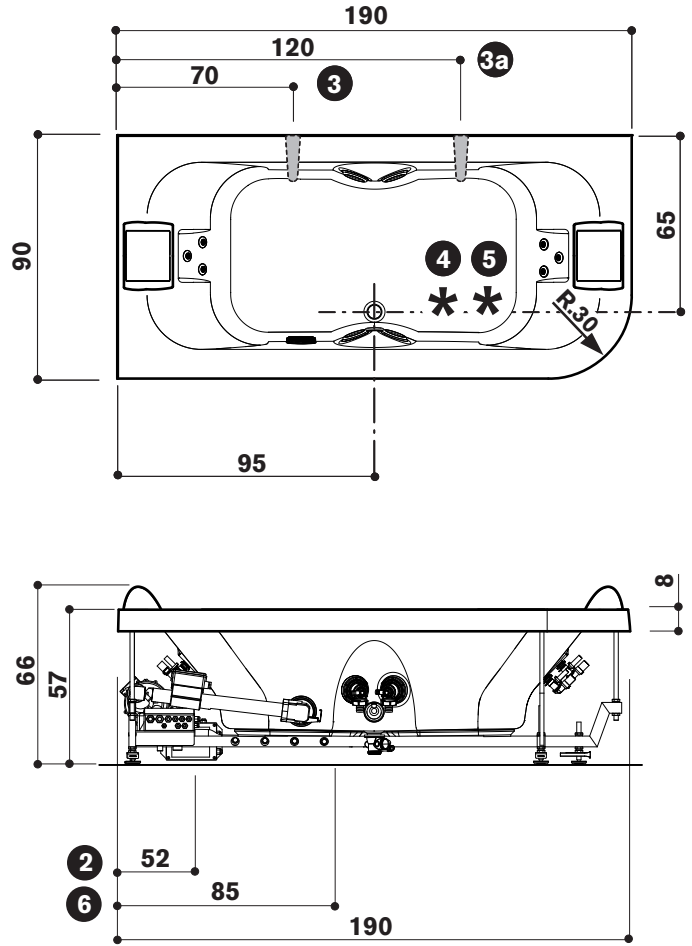

2bis (optional)

TRASFORMATORE LUCI DA COLLEGARE, CON UN INTERRUTTORE BIPOLARE, ALL'IMPIANTO DELL'IMMOBILE • LIGHT TRANSFORMER TO BE CONNECTED, WITH A BIPOLAR SWITCH, TO THE SYSTEM OF THE BUILDING • TRANSFORMATEUR POUR ÉCLAIRAGE À RACCORDER AVEC UN INTERRUPTEUR BIPOLAIRE À L'INSTALLATION DE L'IMMEUBLE • TRANSFORMATOR DER BELEUCHUNG ZUM ANSCHLUSS AN DIE ANLAGE DES GEBÄUDES MIT EINEM ZWEIPOLIGEM SCHALTER • TRANSFORMADOR LUCES PARA CONECTAR, CON UN INTERRUPTOR BIPOLAR, A LA INSTALACIÓN DEL INMUEBLE • ТРАНСФОРМАТОР ОСВЕЩЕНИЯ, ПОДСОЕДИНЯЕМЫЙ С ДВУХПОЛЮСНЫМ ВЫКЛЮЧАТЕЛЕМ К СИСТЕМЕ ПОМЕЩЕНИЯ

2bis (optional)

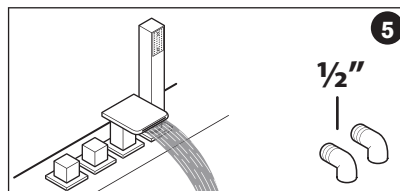
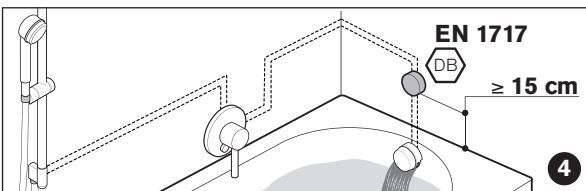
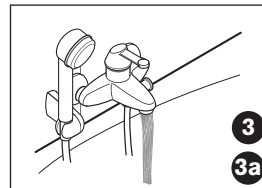
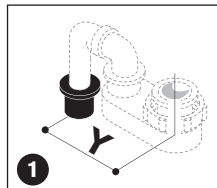
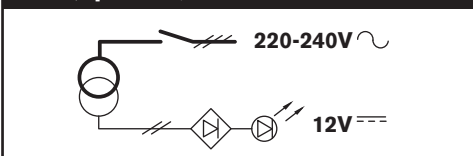



CARATTERISTICHE IDRAULICHE • HYDRAULIC SPECIFICATIONS • CARACTERISTIQUES HYDRAULIQUES

HYDRAULIK-ANGABEN • CARACTERISTICAS HIDRAULICAS • ГИДРАВЛИЧЕСКИЕ ХАРАКТЕРИСТИКИ

VOLUME D'ACQUA • WATER VOLUME • CONTENANCE D'EAU • FASSUNGSVERMÖGEN • CONTENIDO DE AGUA • Гъдем воды	lit	318 (y)
QUANTITÀ D'ACQUA • WATER CONTENT • VOLUME D'EAU • NUTZINHALT • CANTIDAD DE AGUA • Аоличество воды	lit	220 (z)
ALLACCIAMENTO RUBINETTERIA • TAP CONNECTIONS • ROBINETTERIE • ANSCHLUSSE • GRIFERIA • Подключение кранов	Ø	1/2" [3/4"] (w)
BOCCHETTE • WHIRLPOOL FITTINGS • BUSES • ANZAHL MASSAGEDÜSEN • BOQUILLAS • лорсунки (IDRO/ГИДРОМАССАЖНЫЕ)	n°	4+3
PILETTA DI SCARICO • DRAIN • VIDAGE • ABLAUF • DESAGÜE • илив	Ø	1 1/2"

- (y) *al livello del troppo pieno • at the overflow level • au niveau du trop plein • Wasserstand bis zum Überlauf • a nivel rebosadero • на уровне перелива*
 (z) *richiesta per l'idromassaggio di una corporatura media • required for whirlpool of one person of average stature • pour une personne de corpulence moyenne*
Wassermassage für 1 Person mittlerer Größe • para una persona de corpulencia media • необходимо для гидромассажа человека среднего телосложения
 (w) *rubinetteria elettronica • electronic tap • robinetterie electronique • elektronisch armaturen • grifería electrónica • краны с электронными*



CARATTERISTICHE ELETTRICHE • ELECTRIC SPECIFICATIONS • CARACTERISTIQUES ELECTRIQUES

ELEKTRO-ANGABEN • CARACTERISTICAS ELECTRICAS • ЭЛЕКТРИЧЕСКИЕ ХАРАКТЕРИСТИКИ

	JP12DIS T/A/TLC	JP12DIS T/B/TLC	JP12 F DIS T/A/RTL		JP12DIS T/A/TLC
VOLT/Вольт	220-240	220-240	220-240	GRUPPO	JP12DIS
AMPÈRE/Ампер	6 (18)	6 (18)	6 (18)	UNIT	JP12DIS
			+6 (1)	GRUPE	T/B/TLC
		1,2	1,2	TYP	JP12 F DIS
ELETTROPOMPA • ELECTRIC PUMP • ELÉCTROPOMPE • ELEKTROPUMPE • ELECTROBOMBA • ЭЛЕКТРОНАСОС	1,2	1,2	1,2	GRUPO	T/A/RTL
	50/60	50/60	50/60	УЗЕЛ	
LUCI PANNELLO • PANEL LIGHTS • ÉCLAIRAGE DU PANNEAU • BELEUCHTUNG PANEEL • LUCES PANEL • ОСВЕЩЕНИЕ ПАНЕЛИ (OPTIONAL)	(110-240/15)	(110-240/15)	(110-240/15)		
(1) RISCALDATORE • HEATER • CHAUFFE-EAU • HEIZGERAT • CALENT. • Нагреватель			1,3		
POTENZA ASSORBITA • POWER ABSORPTION • PUISSANCE ABSORBÉE			2,5		
LEISTUNGS-AUFNAHME • POTENCIA ABSORBIDA • поглощаемая мощность	1,2	1,2	2,5		

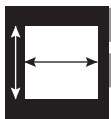

CARATTERISTICHE DIMENSIONALI • WEIGHT AND DIMENSIONS • DIMENSIONS & POIDS

MASSE UND GEWICHTE • CARACTERISTICAS DIMENSIONALES • РАЗМЕРНЫЕ ХАРАКТЕРИСТИКИ

DIMENSIONI ESTERNE • EXTERNAL DIMENSIONS • DIM. EXTÉRIEURES • AUßENABMESSUNG • DIM. EXTERNAS • Варужные размеры	cm	190x90x57
DIMENSIONI INTERNE • INSIDE DIMENSIONS • DIM. INTÉRIEURES • INNENABMESSUNG • DIM. INTERNAS • Внутренние размеры	cm (L1)	167
L1 lunghezza al bordo superiore • length at upper edge • longueur depuis bord supérieur	cm (L2)	120
Länge am Wannenrand • longitud al borde superior • длина по верхнему борту	cm (W1)	70
L2 lunghezza alle bocchette • length at fittings • longueur int. aux buses		
Düsenabstand • longitud a las boquillas • длина по форсункам		
W1 larghezza centrale al bordo superiore • width at upper central edge • largeur centrale depuis bord supérieur		
Breite am Wannenrand • центральная ширина по верхнему борту		
PESO NETTO VASCA • BATH NET WEIGHT • POIDS NET BAIGNOIRE WANNEN-NETTOGEWICHT • PESO NETO BAÑERA • Вес нетто ванны	kg	80
CARICO SUL PAVIMENTO • LOAD ON FLOOR • CHARGE SUR LE PLANCHER • BODENBELASTUNG • CARGA SOBRE PAVIMENTO • Вгрузка на пол	kg/m ²	295 (1) - 235 (2)
1 sull'area di appoggio • on floor in supporting area • sur le sol sur la zone d'appui		
Fußbodenbelastung im Auflagebereich • sobre el piso en el área de apoyo • опорная площадь		
2 sull'area della vasca • on floor in tub area • sur le sol sur la zone de la baignoire		
Fußbodenbelastung im Wannenbereich • sobre el piso en el área de la bañera • занимаемая площадь		
PESO DI SPEDIZIONE • SHIPPING WEIGHT • POIDS À L'EXPÉDITION • VERSANDGEWICHT • PESO DE EXPEDICIÓN • Вес при отправке	kg	105
VOLUME DI SPEDIZIONE • SHIPPING VOLUME • VOLUME À L'EXPÉDITION	cm	200x108x74
VERSANDVOLUMEN • VOLUMEN DE EXPEDICIÓN • Гъдем поставляемого груза	m ³	1,6